

使用手册

- * 建议使用充电电池可延长本相机拍摄照片的时间。
- * 使用前请详阅使用手册，能让您充分掌握摄影的诀窍。
- * 拍摄重要活动之前，请您先试拍作为练习。

请先注意以下事项

商标信息

- Microsoft® 和 Windows® 均是微软公司的美国注册商标。
- Pentium® 是英特尔公司的注册商标。
- Macintosh 是苹果计算机公司的商标。
- SD™ 是商标。
- Photo Explorer 和 Photo Express 是商标。
- 其它名称和产品可能是其各自拥有者的商标或注册商标。

产品信息

- 产品设计与规格如有变更，恕不另行通知。其中包括主要产品规格、软件、软件驱动程序及用户手册的修订等。本使用手册是本产品的一般使用指南。
- 相机及相机随机附件可能与本手册的说明不同。这是因为，为适应市场需要、消费人群及地区消费偏好，不同零售商通常指定稍微不同的产品内含物和附件。各零售商提供的产品通常不同，尤其是附件，如电池、充电器、交流电源适配器、存储卡、线材、相机盒 / 相机包及语种支持功能等。零售商偶尔会指定特别的产品颜色、外观与内置存储容量。确切的产品内容与所含配件请咨询经销商。
- 本手册内的插图仅作为示范，可能与相机实际设计不同。
- 对于本使用手册与产品的任何差异或不符，生产商概不负责。
- 关于使用手册与驱动程序的更新，请访问我们的网站或资咨询经销商。

安全说明

使用本相机前，请首先阅读并理解所有警告和小心。

警告

如果异物或水进入相机，请关闭电源，取出电池，并拔下交流电源适配器。

如继续使用可能导致失火或触电。咨询经销店。



如果相机跌落或外壳损坏，请关闭电源，取出电池，并拔下交流电源适配器。

如继续使用可能导致失火或触电。咨询经销店。



请勿拆卸、改变或修理相机。

否则可能导致失火或触电。如需修理或内部检查，请联络经销店。



只能在标明的电压下使用随机所附的交流电源适配器。

使用其它电压可能导致失火或触电。



切勿在近水区域使用相机。

否则可能导致失火或触电。下雨或下雪时、或在海滩上或靠近岸边处使用相机要特别小心。



切勿将相机置于倾斜或不稳定的表面上。

否则可能导致相机跌落或翻转，从而导致伤害人身。



务必使儿童远离电池。

吞下电池可能导致中毒。如果不慎吞下电池，请立即就医。



行走、驾车或开摩托时切勿使用相机。

否则可能导致摔倒或交通事故。



小心

安装电池时请注意正负 (+ 和 -) 极性。

电池极性装反可能导致失火或伤害，或可能由于电池开裂或泄漏而损坏周围区域。



请勿在接近眼睛处使用闪光灯。

否则可能损坏视力。



切勿撞击 LCD 显示器。

否则可能损坏屏幕玻璃或导致液体泄漏。如果显示器内的液体进入眼睛或接触身体或衣物，请使用清水冲洗。如果显示器内的液体进入眼睛，请前去就医。



相机是一种精密设备。请勿使其跌落，也不要撞击相机或操作时用力过猛。

否则可能损坏相机。



切勿在潮湿及多蒸汽、烟雾或灰尘处使用相机。

否则可能导致失火或触电。



长时间连续使用相机后，切勿立即拆卸电池。

这是因为由于长时间使用，电池变得较热。此时接触电池可能导致烫伤。



切勿将相机包裹或放在衣物或毯子中。

否则可能积累热量，导致机壳变形及引起火灾。请在通风良好处使用相机。



切勿将相机放在温度会升高很多的地方，例如汽车中。

否则可能影响机壳或内部零件，并可能导致失火。



移动相机前，请先断开电线和线材。

否则可能损坏电线和线材，并可能导致失火或触电。



警告：使用本产品的 USB 会使您接触到铅；加州政府指出该化学物质会导致胎儿畸形或其它胎儿伤害。請務必在使用后洗手。

电池使用注意事项

使用电池时，请阅读并严格遵守**安全说明**与以下事项：

- 不同的电池型号和环境温度会影响电池的性能。
- 避免在极冷环境中使用电池，因为低温会缩短电池寿命并降低相机性能。低温还会影响碱性电池的性能，因此强烈建议使用 Ni-MH 可充电电池。
- 如果使用新的可充电电池、或长期未用的可充电电池（超过失效期的电池除外），可能会影响所能拍摄相片的数目。因此，为获得最佳的电池性能和寿命，我们建议您在**使用电池前至少完成一次完整的充电与放电周期**。
- 长时间使用相机或连续使用闪光灯，电池温度会升高一些。这是正常现象，并非故障。
- 连续使用或长时间使用，相机温度会升高一些。这是正常现象，并非故障。
- 电池长期不用要全部取出，以免发生渗液或腐蚀。
- 不同型号及新旧程度不等的电池皆不可混用。
- 保持电极清洁。
- 切勿使用锰电池。
- 使用型号不正确的电池可能导致爆炸。
- 根据说明处理电池。

目录

产品简介	8	拍摄模式	23
包装内容	9	拍摄照片 - 基础	23
了解 VIVICAM 6300	10	设置照片分辨率和质量	24
正面图	10	使用变焦功能	25
背面图	11	设定对焦模式	26
模式旋钮	12	如何使用闪光灯	27
液晶显示器信息	13	如何使用自拍定时器	28
准备 VIVICAM 6300	15	如何调节曝光(EV 补偿)	29
安装电池(选配附件)	15	设置白平衡	30
使用交流电源适配器(选配附件)	16	使用模式旋钮	31
插入和取出 SD 存储卡(选配附件)	17	[A] 自动模式	31
系上相机吊带	18	[P] 程序模式	31
LED 指示灯	18	[Tv] 快门速度优先模式	32
开始使用	19	[Av] 光圈优先模式	32
开机 / 关机	19	[M] 手动模式	33
选择屏幕显示所用语言	19	[SCENE] 情景模式	33
设置日期和时间	20	高级拍摄	34
格式化 SD 存储卡或内存	21	连拍三幅	34
如何使用液晶显示器	22	三幅自动曝光(AEB)	35
		选择测光模式	36

回放模式 - 基本操作	37	安装编辑软件	55
观看照片	37	安装 Photo Explorer	55
放大照片	38	安装 Photo Express	56
缩略图显示	39	安装 ACROBAT RAEDER	57
幻灯片回放模式显示	40	安装使用手册.....	58
调节照片尺寸	41	将 VIVICAM 6300 用作 PC 摄像头.....	59
视频模式	42	第 1 步: 安装 PC 摄像头驱动程序	59
拍摄短片	42	第 2 步: 将 ViviCam6300 连接到计算机	60
回放短片	43	第 3 步: 运行应用软件(即 Windows NetMeeting) .	60
回放模式 - 高级功能	44	菜单选项.....	61
在电视上回放静止照片 / 短片	44	相机菜单	61
删除照片 / 短片	45	视频菜单	65
保护照片 / 短片	46	播放菜单	66
连接到兼容 PictBridge 的打印机	47	设置菜单	68
将文件从 VIVICAM 6300 传输到计算机	51	将 VIVICAM 6300 连接到其它设备.....	70
第 1 步: 安装 USB 驱动程序	52	技术规格	71
第 2 步: 将 ViviCam6300 连接到计算机	53	附录.....	72
第 3 步: 下载照片或短片	54		

产品简介

感谢您购买这款新的 ViviCam6300!

本 ViviCam6300 配备了 600 万像素 CCD 传感器，能够提供分辨率为 2848 x 2136 的高质量照片。以下是其他特点：

■ 600 万像素

高分辨率 CCD 传感器提供 600 像素，可获得高质量的图片。

■ 自动闪光

自动闪光传感器可自动探测拍摄(照明)条件，并判断是否使用闪光灯。

■ 2.0" LTPS 彩色图像液晶显示器

■ 光学变焦 1x~3x

■ 数码变焦 1x~4x

■ 16MB 内存(相机自带)

不使用存储卡也可以拍摄照片。

■ 可用 SD 存储卡扩充内存

可以使用外部存储卡扩充存储容量，最多可扩充为 1GB。

■ 支持 PC 摄像头

■ USB 接口(USB 2.0, 全速)

可使用 USB 线材将拍好的静止照片、短片或语音文件下载到计算机(Win 98 和 Win98SE 需要安装 USB 驱动程序)。

■ 支持 PictBridge

只需将 ViviCam6300 直接与支持 PictBridge 的打印机相连，即可使用 ViviCam6300 显示屏和控制功能选择照片并打印。

■ 附送编辑软件：Photo Explorer / Photo Express

可通过附送的编辑软件在计算机上改进和修饰照片。

包装内容

小心地打开相机包装，检查以下项目。如果缺少任何项目、项目不符或已损坏，请及时与经销商联系。

相机通用组件：

- 数码相机
- 用户手册
- USB 电缆
- 软件光盘 CD-ROM
- AV 电缆
- 相机吊带
- 皮套

通用 (选配) 附件：

- SD 存储卡
- 交流电源适配器
- 电池



- 不同的零售商提供的配件和组件各不相同。

了解 VIVICAM 6300

正面图

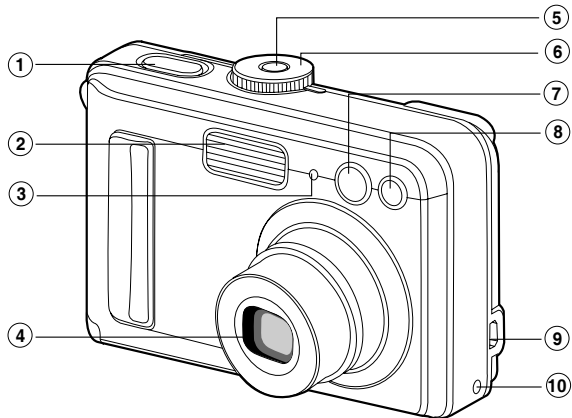

1. 快门按钮

2. 闪光灯

3. 话筒

4. 镜头

5. 电源按钮

6. 模式旋钮

7. 自拍定时器指示灯

8. 取景窗

9. PC (USB) / AV 输出端子

10. DC 输入 3V 端子

背面图

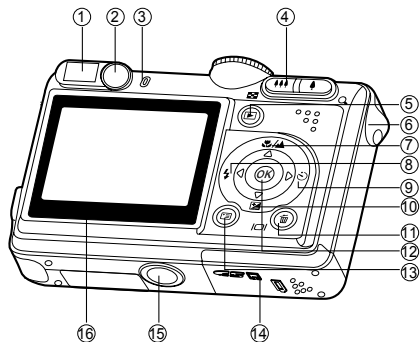

- | | |
|----------------------|-----------------|
| 1. 取景器 | 9. 箭头按钮(向右) |
| 2. 视度调节旋钮 | 自拍定时器按钮 |
| 3. 取景窗指示灯 | 10. 箭头按钮 (向下) |
| 4. / 放大 (远景)按钮 | 曝光补偿按钮 |
| / 缩小 (广角)按钮 / 缩略图按钮 | 11. 删除按钮 |
| 5. 播放按钮 | 显示按钮 |
| 6. 吊带孔 | 12. OK 按钮 |
| 7. 箭头按钮 (向上) | 13. 菜单按钮 |
| / 对焦按钮 | 14. 电池 /SD 存储卡盖 |
| 8. 箭头按钮 (向左) | 15. 三脚架螺孔 |
| 闪光灯按钮 | 16. 液晶显示器 |

模式旋钮

可根据拍摄条件从七种拍摄模式和设置模式选择，以便获得理想的效果。

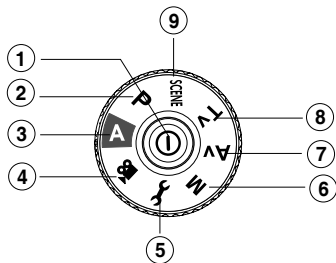

	模式	说明
1.	⓪	电源按钮 按下该按钮开机 / 关机。
2.	P	程序 选择该模式，允许手动设置快门速度和光圈。
3.	A	自动 选择该模式，调节对准 - 拍摄动作。
4.	📹	视频 用该模式拍摄短片。
5.	⚙️	设置 选择该模式调节 Vivicam6300 的设置值。
6.	M	手动模式 用本模式以手动调节方式拍摄静态影像。
7.	Av	光圈优先模式 如需要在拍摄影像时采用光圈优先，则使用本模式。
8.	Tv	快门速度优先模式 如需要在拍摄影像时采用快门速度优先，则使用本模式。
9.	SCENE	情景模式 用本模式配合场合或状况。

液晶显示器信息

■ 相机模式

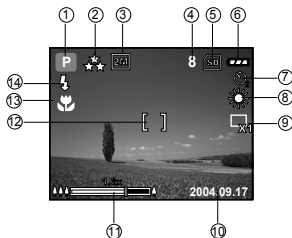

1. 模式指示

[P] 程序模式

[A] 自动模式

[摄像机图标] 视频模式

[M] 手动模式

[Av] 光圈优先模式

[Tv] 快门速度优先模式

[SCENE] 情景模式

2. 图像质量

[★★] 优质

[★] 普通

[★] 经济

3. 照片尺寸

[6M] 2848 x 2136

[4M] 2272 x 1704

[2M] 1600 x 1200

[小图标] 640 x 480

4. 可拍摄的幅数

5. 存储卡指示器

6. 剩余电池状态

[满电图标] 电池电量充足

[半电图标] 电池电量中等

[低电图标] 电池电量低

[耗尽图标] 电量耗尽

7. 自拍定时器模式

[关闭图标] 关闭

[2秒图标] 2秒延迟

[10秒图标] 10秒延迟

[10+2秒图标] 10+2秒延迟

8. 白平衡

自动

[日光图标] 日光

[阴天图标] 阴天

[钨丝灯图标] 钨丝灯

[荧光灯图标] 荧光灯

9. 拍摄模式指示器

[单幅图标] 单幅

[连拍图标] 连拍三幅

[三幅自动曝光图标] 三幅自动曝光

10. 日期

11. 变焦状况

12. 焦距范围

13. 聚焦指示器

(自动聚焦没有指示)

[微距图标] 微距

[无穷图标] 无穷

[AF] 自动

14. 闪光模式

[缺省图标] 自动闪光(缺省)

[红眼图标] 红眼

[强制图标] 强制闪光

[无闪光图标] 无闪光

■ 视频模式

1. 视频模式
2. 可拍摄影片的时间
3. SD 存储卡指示器(如果有 SD 存储卡)
4. 电池电量指示器
5. 焦距范围



■ 照片回放

1. 回放模式
2. SD 存储卡指示器(如果有 SD 存储卡)
3. 电池电量指示器
4. 回放信息



■ 视频回放

1. 回放模式
2. 视频模式
3. SD 存储卡指示器(如果有 SD 存储卡)
4. 电池电量指示器
5. 回放指示器
6. 回放信息



准备 VIVICAM 6300

安装电池(选配附件)

可以使用2节AA电池为ViviCam6300供电。插入或取出电池前请确保关机。

1. 先确保关机。
2. 关上电池盖
3. 按图示的正确方向插入电池。
4. 关上电池盖。
 - 要取出电池，请首先关机，电池盖朝上拿住ViviCam6300，然后打开电池盖。

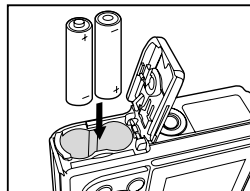

-
- 打开或关上电池盖时，当心不要让电池掉落。

使用交流电源适配器(选配附件)

如果想长时间使用液晶显示器或把 ViviCam6300 连接到个人计算机，推荐使用交流电源适配器。

1. 务必关机。
2. 将交流电源适配器的一端连接至“DC IN 3.0V”相机插孔。
3. 将另一端与电力插座连接。

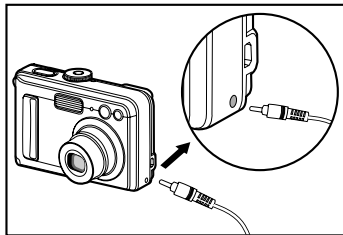

- 切记只能使用指定的相机交流电源适配器。使用错误适配器造成的损坏不属保修范围。
- 为防止在传输照片到计算机的过程中由于电池电量耗尽而无意中引起自动电源关闭，应使用交流电源适配器作为电源。
- 交流电源适配器仅可用于为相机提供动力。电池在相机中时不能充电。

插入和取出 SD 存储卡(选配附件)

本 ViviCam6300 内置有 16MB 内存, 允许您将拍好的静止照片或短片保存于 ViviCam6300 中。但还可以使用选配的 SD(安全数码)存储卡来扩充内存, 这样可存储更多文件。

1. 在插入或取出存储卡之前, 务必关机。
2. 开启电池 /SD 存储卡盖。
3. 按图示方向插入 SD 存储卡。
4. 关上电池 /SD 存储卡盖。
 - 取出 SD 内存卡前要先确定已关机。轻轻按压存储卡的边缘, 存储卡会自动弹出。

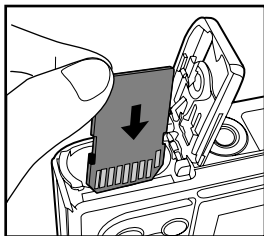

- 将 SD 存储卡用于本相机前务必先进行格式化。如需详细说明, 请参阅本手册中标题为“**格式化 SD 存储卡或内存**”的部分。
- 为防止无意间删除 SD 存储卡上的有用数据, 可将写入保护片(在 SD 存储卡的边上)滑动到“**锁定**”位置。
- 要保存、编辑或删除 SD 存储卡上的数据, 必须先开启写入保护锁。

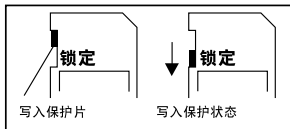

系上相机吊带

如图所示系上 ViviCam6300 吊带。

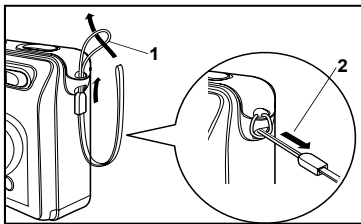

LED 指示灯

指示灯	状态	说明 / 动作
LED 指示灯	稳定的红色	ViviCam6300 正在启动。
	稳定的绿色	ViviCam6300 准备拍摄照片 (或影片)。
LED 指示灯	闪烁的绿色	USB 通信 / 传输正在进行。
LED 指示灯	闪烁的红色	闪光灯充电。
自拍定时器指示灯	闪烁的绿色	自拍定时器功能启动。

开始使用

开机 / 关机

- 按下 **⓪** 按钮，直到开机。
- 要关机，请再次按下 **⓪** 按钮。



选择屏幕显示所用语言

当首次开机时，会在显示器中显示语言选择屏幕。按照下列步骤选择所需的语言。

1. 把模式旋钮旋转到 **f**，并且按下 **⓪** 按钮开机。
 - 显示 [设置 1] 选单。
2. 使用 **▼** 选择 [语言]，然后按下 **OK** 按钮。
3. 使用 **▲ / ▼** 按钮选择想要的语言。
4. 按 **OK** 按钮确认。



设置日期和时间

按照下列步骤设置日期显示格式、当前的日期和时间。

1. 把模式旋钮旋转到 **f**，并且按下 **⓪** 按钮开机。
 - 显示 [设置 1] 选单。
2. 使用 **▼** 选择 [日期与时间]，然后按下 **ⓐ** 按钮。
 - 可按下 **◀** 或 **▶** 切换日期类型。
3. 按 **◀ / ▶** 按钮选择年、月、日和时时间栏。
 - 要增加数值，按 **▲** 按钮。
 - 要减小数值，把变焦杆滑到 **▼** 按钮。
 - 以 24 小时制显示时间。
4. 设置完所有栏目后，按 **ⓐ** 按钮。



格式化SD存储卡或内存

术语“格式化”表示准备好“SD存储卡”拍摄照片，这个过程也称为“初始化”。此功能可格式化内置内存（或存储卡），并删除存储在里面的所有照片和数据。



1. 把模式旋钮旋转到 f ，并且按下 \odot 按钮开机。
 - 显示 [设置1] 选单。
2. 使用 \blacktriangledown 选择 [格式化]，然后按下 \odot 按钮。
3. 按 \blacktriangle / \blacktriangledown 按钮选择[是]，然后按 \odot 按钮确认。



- 当格式化SD存储卡时，注意卡上的所有数据都会被永久性地删除。受保护的也会一并删除。
- 若要格式化内存，则不要插入存储卡。否则会格式化存储卡。
- 格式化是不可逆操作，格式化后无法恢复数据。
- 存在故障的SD存储卡不能正常进行格式化。

如何使用液晶显示器

本ViviCam6300 配备有 2.0" 全彩 TFT LCD 显示器，有助于取景、播放拍好的照片 / 短片或调节菜单设置。显示器上所显示的模式图标、文本和数字可根据当前的设置而变化。

1. 把模式旋钮旋转到 **A**、**P**、**SCENE**、**Tv**、**Av**、**M** 或 。
2. 按  按钮开启电源。
3. 用液晶显示器取景。
4. 按下快门按钮。

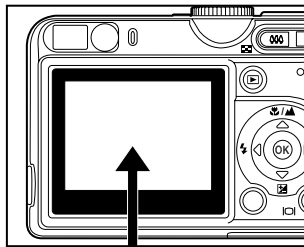





- 液晶显示器在强烈日光下或过亮环境中会变暗。这并非故障。
- 为防止按快门时照片模糊，请拿稳相机。如果照明条件较弱，为确保照片正确曝光，相机会减慢快门速度，这时尤其要拿稳相机。

拍摄模式

拍摄照片 - 基础

1. 把模式旋钮旋转到 **A**、**P**、**SCENE**、**Tv**、**Av** 或 **M**，并按下  按钮开机。
2. 在显示器屏幕上取景，使主要的拍摄对象在聚焦框内。
3. 将快门按钮按到一半，聚焦照片。
 - 将快门按钮按到一半时，相机的自动聚焦功能自动地聚焦照片并曝光。
4. 将快门按钮按到底，拍摄照片。



- 实际拍摄的照片看起来比拍照后液晶显示器上面的照片要大。
- 按下  /  按钮切换液晶显示器显示模式。每次按下  /  按钮时，显示器按如下顺序改变：聚焦框开启 → 指示器关闭 → 构图线开启 → 液晶显示器关闭。

设置照片分辨率和质量

了解 ViviCam6300 之后，您可根据想要拍摄的照片类型，设置照片分辨率(垂直和水平像素的数量)和照片质量(压缩比)。这些设置影响内存或存储卡可存储的照片数量。

较高分辨率和较高质量的照片提供更多细节，但会使照片的文件尺寸更大。



要改变照片分辨率或质量，请按照以下步骤操作：

1. 把模式旋钮旋转到 **A**、**P**、**SCENE**、**Tv**、**Av** 或 **M**，并且按下 **⓪** 按钮开机。
2. 按 **☰** 按钮，然后使用 **◀** 或 **▶** 按钮选择 [模式 1] / [模式 2] / [模式 3] 菜单。
 - 在 A (自动) 模式中，按 **☰** 直接进入菜单。
3. 使用 **▼** 选择 [照片尺寸]，然后按下 **Ⓞ** 按钮。
4. 使用 **▲** 或 **▼** 按钮选择所需的设置，然后按 **Ⓞ** 按钮确认。
5. 设置[质量]的方法类似于以上第 3 步和第 4 步。







- 可拍摄照片数和拍摄时间取决于存储器尺寸、分辨率和质量设置以及要拍摄的照片的主题。
- 可在以后更改照片尺寸。(如需详细说明，请参阅本手册中标题为“更改照片尺寸”部分。)

使用变焦功能

本相机配备了3倍光学变焦。在光学变焦拍照过程中使镜头移动，以拍摄远景和广角照片。通过使用光学变焦功能，按下  按钮，照片显得更近，按下  按钮，照片显得更小更远。

而且，可通过连续按下  按钮用4倍数码变焦进一步放大拍摄对象。在相机达到最大的光学变焦倍数(3倍)之后，可以启动4倍数码变焦。不过，一个有用的特征是，照片被放大的倍数越大，照片的颗粒数便越多。

拍摄数码变焦照片的步骤如下：

1. 按  按钮开启电源。
2. 使用  /  按钮调节放大率。
 - 要使用光学变焦功能，请最大程度地按下  按钮。再按一次，以启动数码变焦功能。
 - 要退出变焦拍照，连续按下该  按钮。
 - 液晶显示器上会显示数码放大的状态。
3. 取景并按下快门按钮。

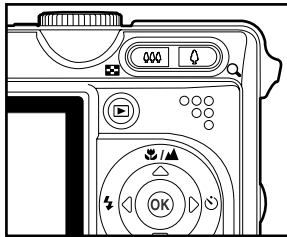

- 数码放大的范围是从1.0x到4.0x。
- 拍摄短片时，变焦功能无法启动。

设定对焦模式

可使用自动对焦并更进一步自动调整焦距来拍摄照片。除了自动对焦模式外，您仍可设定 [📷] 近拍模式或 [▲] 无穷远模式。

1. 把模式旋钮旋转到 **A**、**P**、**SCENE**、**Tv**、**Av** 或 **M**。
2. 按下 ▲ / 📷 ▲。
3. 使用 ▲ 或 ▼ 选择所想要的对焦模式。
4. 取景并按下快门按钮。

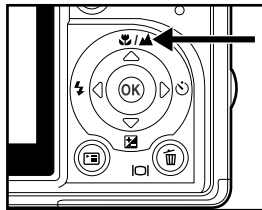



下表有助于选择合适的对焦模式：

对焦模式	说明
📷 微距	选择微距拍摄近照。将镜头调节到最宽位置时，可将 5 cm 处聚焦拍摄对象。将镜头调节到远景位置 (3 倍变焦) 时，可在 30 cm 处聚焦拍摄对象。
▲ 无穷远	希望拍摄无穷远处的拍摄对象时，选择无穷远聚焦设定。
AF 自动	在大多数情况下，希望相机自动确定聚焦设定，此时选择自动聚焦。使用自动聚焦，可将任何在 50 cm 或更大聚焦范围内的拍摄对象聚焦。

如何使用闪光灯



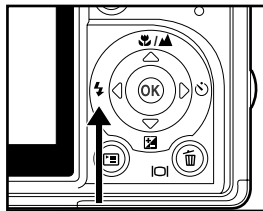

当照明条件需要使用闪光灯时，闪光灯会自动闪光。可使用适合拍摄环境的闪光模式拍摄照片。

1. 把模式旋钮旋转到 **A**、**P**、**SCENE**、**Tv**、**Av** 或 **M**。
2. 按  按钮开启电源。
3. 切换  / ，直到液晶显示器上出现所需的闪光模式。
4. 取景并按下快门按钮。





ViviCam6300 具有四个闪光模式：强制闪光、自动闪光(缺省)、红眼和无闪光。

下表有助于选择合适的闪光模式：

闪光模式	说明
 强制闪光	不论周围亮度如何闪光灯都将闪光。拍摄具有高对比度(背光)及深色阴影的照片时可选择此模式。
 自动闪光	闪光灯依据拍摄条件自动闪光。
 红眼模式	当您想在弱光条件下拍摄人和动物的正常照片时，此模式可减弱红眼现象。拍照时，请拍摄对象(人)目视相机或尽量靠近相机可减弱红眼现象。
 无闪光	在禁止使用闪光的环境中或在离拍摄对象太远以致闪光不起作用的情况下，使用该模式。

如何使用自拍定时器

自拍定时器可用在拍摄集体照的情况中。使用这个选项时，您可以把 ViviCam6300 安装在三脚架上(推荐)或把 ViviCam6300 放在平坦、水平的表面上。

1. 将 ViviCam6300 固定在三脚架或稳定的表面上。
2. 把模式旋钮旋转到 **A**、**P**、**SCENE**、**Tv**、**Av** 或 **M**。
3. 按  按钮开启电源。
4. 切换  / ，直到液晶显示器上出现所需的自拍定时器模式。

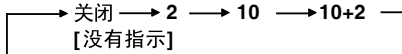

5. 取景并按下快门按钮。
 - 自拍定时器启动。
 - 将在预设时间过后拍摄照片。
 - 要随时取消自拍定时器，按下  按钮即可打乱本拍照次序。

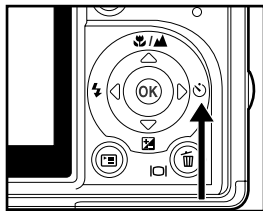

- 拍摄一张照片之后，关闭自拍定时器模式。
- 如果想使用自拍定时器拍摄另一张照片，则重复这些步骤。

如何调节曝光(EV 补偿)

您可以手动调节 ViviCam6300 所确定的曝光。当无法获得正确的曝光时，例如，当拍摄对象和背景之间的对比度(亮与暗之间的不同)极大时，使用该模式。EV 补偿范围可设置在 -2.0EV 到 +2.0EV。

1. 把模式旋钮旋转到 **P**、**SCENE**、**Tv**、**Av** 或 **M**。
2. 按 **ⓘ** 按钮开启电源。
3. 按下 **▼/☒**。
4. 使用 **◀** 或 **▶** 将 EV 补偿值的范围设置为从 -2.0EV 到 +2.0EV。
5. 按 **OK** 按钮可退出此菜单。

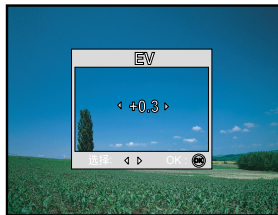

设置白平衡

可使用该功能进行调节，以根据拍摄条件补偿不同的照明类型。

1. 把模式旋钮旋转到 **P**、**SCENE**、**Tv**、**Av** 或 **M**。
2. 按 **ⓘ** 按钮开启电源。
3. 按下 **☰**，然后显示[模式 1]菜单。
4. 使用 **▼** 选择 [白平衡]，然后按下 **OK** 按钮。
5. 使用 **▲** 或 **▼** 按钮选择所需设置，然后按 **OK** 按钮确认。
6. 按 **☰** 按钮可退出此菜单。

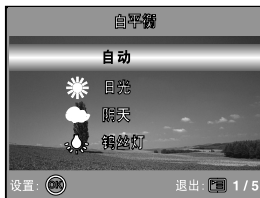

使用模式旋钮

自动模式 [A]

A (自动) 模式是拍摄静止照片最简单的方式，不必设置特殊的功能或手动调节。ViviCam6300 设置最佳的聚焦和曝光。

1. 把模式旋钮旋转到 **A** 模式，并且按下 **ⓘ** 按钮开机。
2. 在聚焦框内取景。
3. 将快门按钮按下一半，聚焦照片。
 - 当将快门按钮按下一半时，相机的自动聚焦功能自动地聚焦照片和曝光。
4. 将快门按钮按到底，拍摄照片。

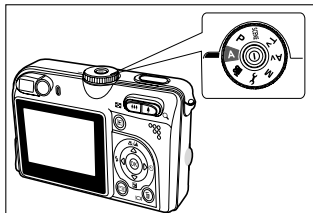

程序模式 [P]

在 **P** (程序) 模式中，相机自动设置快门速度和光圈，以拍摄静止照片。您可调节其他功能，例如闪光模式或连拍模式。

1. 把模式旋钮旋转到 **P** 模式，并且按下 **ⓘ** 按钮开机。
2. 在聚焦框内取景。
3. 按下快门按钮开始拍照。

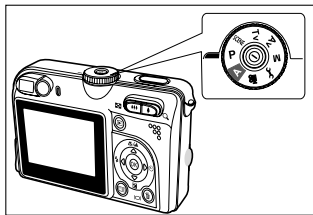

快门速度优先模式 [Tv]

如果您设定很快的快门速度，就可拍摄移动中的物体，使其看来好象静止一样。如果您设定很慢的快门速度，所拍摄的物体看来就好象在移动一样。

1. 把模式旋钮旋转到 **Tv** 模式，并且按下 **OK** 按钮开机。
指引画面出现几秒后会消失。
2. 按下 **OK** 键。
3. 用 **◀** 或 **▶** 键设定光圈值并按下 **OK** 键。
4. 在聚焦框内取景。
5. 按下快门按钮开始拍照。

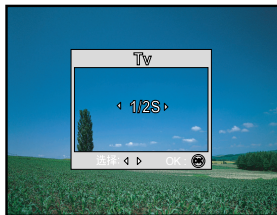

光圈优先模式 [Av]

在本模式中，会以光圈值为优先来撷取相片。相机会根据光圈值自动设定快门速度。光圈值会影响相机的景深。

如果您设定很大的光圈值（F 值比较低），便会拍出背景模糊的人物照片。此外，如果您设定很小的光圈值（F 值比较高），远近物体都会很清楚，例如在拍风景照片时。

1. 把模式旋钮旋转到 **Av** 模式，并且按下 **OK** 按钮开机。
指引画面出现几秒后会消失。
2. 按下 **OK** 键。
3. 用 **◀** 或 **▶** 键设定光圈值并按下 **OK** 键。
4. 在聚焦框内取景。
5. 按下快门按钮开始拍照。

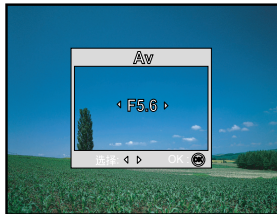

手动模式 [M]

在手动模式中，可以分别调整光圈值和快门速度。这个功能相当有用，可用来补偿各种类型的光源条件，得到具创造力的效果，或用于拍摄夜景相片。

1. 把模式旋钮旋转到 **M** 模式，并且按下 **⓪** 按钮开机。
指引画面出现几秒后会消失。
2. 按下 **OK** 键。
3. 利用 **▲** 或 **▼** 键选取光圈 / 快门速度项目。
4. 利用 **◀** 或 **▶** 键调整设定值，然后按下 **OK** 键。
5. 在聚焦框内取景。
6. 按下快门按钮开始拍照。



场景模式 [SCENE]

您也可以根据拍摄场景选择场景模式。在场景模式中有四种模式可供您选择。

- [👤] 夜景：本模式让您拍摄黄昏或夜景下的人物。
- [🏔️] 风景：本模式让您拍摄远景或风景。
- [👤] 人物：选择这个模式可以让人物突出，使背景模糊。
- [🏃] 运动：本模式让您拍摄快速移动的物体。











1. 把模式旋钮旋转到 **SCENE** 模式，并且按下 **⓪** 按钮开机。
指引画面出现几秒后会消失。
2. 按下 **OK** 键。
3. 利用 **◀** 或 **▶** 键选择所想要的场景模式。
4. 按 **OK** 键确认选取。
5. 在聚焦框内取景。
6. 按下快门按钮开始拍照。



高级拍摄

连拍三幅

该模式用来连拍。按住快门释放按钮的同时连续拍摄照片。











1. 把模式旋钮旋转到 **A**、**P**、**SCENE**、**Tv**、**Av** 或 **M**，并且按下
① 按钮开机。
 - 在 **A**（自动）模式中，按  直接进入菜单。
2. 按下 ，然后使用  选择 [模式2] 菜单。
3. 使用  选择 [拍照模式]，然后按下  按钮。
4. 使用  或  选择 [连拍三幅]，然后按下  按钮。
5. 按  按钮可退出此菜单。
 - 会在屏幕上显示  指示器
6. 将快门按钮按下一半，锁定焦距。
7. 将快门按钮按到底。
 - 松开快门按钮拍摄即停止。



- 在瞬间连拍模式下，自动将闪光模式设为无闪光。

三幅自动曝光(AEB)

在该模式中，ViviCam6300 在设置好的范围内自动更改曝光，以在按下一次快门按钮之后，拍摄三幅照片。可把 AEB 设置和曝光补偿设置结合起来，以便扩大调节范围。

1. 把模式旋钮旋转到 **P**、**SCENE**、**Tv**、**Av** 或 **M**，并且按下  按钮开机。
 - 在 A（自动）模式中，按  直接进入菜单。
2. 按下 ，然后使用  选择 [模式 2] 菜单。
3. 使用  选择 [拍照模式]，然后按下  按钮。
4. 使用  或  按钮选择[三幅自动曝光]，然后按  按钮。
5. 按  按钮可退出此菜单。
 - 会在屏幕上显示  指示器。
6. 按下快门按钮开始拍照。



- 在三幅自动曝光模式下，自动将闪光模式设为**无闪光**。

选择测光模式

选择测光模式设置要测量拍摄对象的哪一部分，以确定曝光。







1. 把模式旋钮旋转到 **P**、**SCENE**、**Tv**、**Av** 或 **M**，并且按下 **⓪** 按钮开机。
2. 按下 **☰**，然后使用 **▶** 选择 [模式 2] 菜单。
3. 使用 **▼** 选择 [测光]，然后按下 **OK** 按钮。
4. 使用 **▲** 或 **▼** 选择所需的测光模式，然后按下 **OK** 按钮。
 - [**☐** 中央重点测光]: 将从整个帧测定的光加以平均，但赋予拍摄对象的中心更大的权重。
 - [**■** 定点]: (测定位于液晶显示器中心、点测光自动曝光点帧中的区域)。
5. 按 **☰** 按钮可退出此菜单。
6. 在聚焦框内取景。
7. 按下快门按钮开始拍照。



回放模式 - 基本操作

观看照片

您可显示每次刚拍好的静止照片。











1. 按下  按钮开机。
2. 按下  (回放)按钮。
 - 最后拍摄的照片会出现在液晶显示器上。
3. 使用  或  选择所需的照片。
 - 要观看上一张照片，按  按钮。
 - 要观看下一张照片，按  按钮。



- 几秒钟后，液晶显示器上所显示的回放信息将消失。
- 如果内存或存储卡上无照片存储，则液晶显示器上将显示[无相片]消息。

放大照片

观看照片时，可以放大照片的某一部分。放大后可观察照片的细节。屏幕上显示的放大倍数显示了当前的放大率。



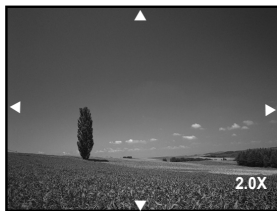





1. 按下  (回放)按钮。
 - 最后拍摄的照片会出现在液晶显示器上。
 - 要观看上一张照片，按  按钮。
 - 要观看下一张照片，按  按钮。
2. 按变焦  /  按钮调节变焦比。
 - 按  按钮可放大选定的照片。
 - 按  按钮返回正常的照片。
 - 液晶显示器上显示放大倍数。
3. 若要观看照片的不同部位，按  /  /  /  按钮调节显示区域。



- 放大倍数的范围是从 1.0x 到 4.0x (分 7 档：1.0x、1.5x、2.0x、2.5x、3.0x、3.5x 和 4.0x)。

缩略图显示





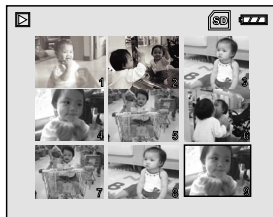



该功能可以在液晶显示器上同时观看 9 个缩略图，因而可搜索特定照片。

1. 按下  (回放)按钮。最后拍摄的照片会出现在液晶显示器上。
2. 再按一下  /  按钮。
 - 9 幅缩略图照片同时显示。
 - 对于所拍摄的短片，会显示  视频模式图标。
3. 按  /  /  /  按钮移动光标，选择按常规尺寸显示的照片。
4. 按  按钮全屏显示选定的照片。



幻灯片回放模式显示

幻灯片回放功能可以按顺序自动回放照片。此功能很有用也很有趣，可以用来观看照片或做演示。

1. 按下  (回放)按钮。
 - 最后拍摄的照片会出现在液晶显示器上。
2. 按下 ，然后会显示 [回放 1] 菜单。
3. 使用  选择 [幻灯片回放模式]并按下  按钮。
4. 使用  或  设置回放间隔，然后按下  按钮。
 - 开始回放幻灯片。
 - 以第一帧照片开始放映短片，并且不回放。
 - 如需停止幻灯片回放，按下  按钮。



- 可以在 3 秒、5 秒及 10 秒的范围内调节幻灯片回放显示间隔。

调节照片尺寸

可将照片尺寸更改为以下尺寸之一：2848 x 2136 像素、2272 x 1704 像素、1600 x 1200 像素和 640 x 480 像素。



1. 按下 (回放)按钮。最后拍摄的照片会出现在液晶显示器上。
2. 在 (回放) 模式中，使用 或 选择所需的照片。
 - 要观看上一张照片，按 按钮。
 - 要观看下一张照片，按 按钮。
3. 按下 ，然后使用 选择 [回放 2] 菜单。
4. 使用 或 选择 [调整尺寸] 并按 按钮。
5. 使用 或 按钮选择所需设置，然后按 按钮确认。



VIDEO MODE (视频模式)

拍摄短片

可使用该模式拍摄短片，同时通过内置的麦克风产生声音。



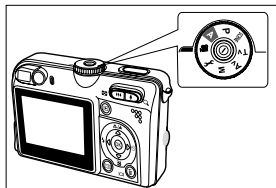



1. 把模式旋钮旋转到  模式，并且按下  按钮开机。
2. 按下快门按钮开始拍摄。
3. 要停止拍摄，再次按下快门按钮即可。



- 在开始拍摄短片之前，可启动光学变焦功能(3x)。
- 按下  /  按钮切换液晶显示器显示模式。每次按下  /  按钮时，显示器按如下顺序改变：聚焦框开启 → 指示器关闭 → 构图线开启 → LCD 关闭。

回放短片

您可以回放拍好的短片。在短片回放过程中，液晶显示屏上会出现操作指南。

1. 按下  (回放)按钮。
2. 使用  或  浏览照片，直到看到要回放的短片。
 - 要观看上一张照片，按  按钮。
 - 要观看下一张照片，按  按钮。
3. 按下快门按 ，开始回放短片。
 - 再次按下  按钮可暂停或恢复视频回放。



- 几秒钟后，液晶显示器上显示的回放信息将消失。
- 回放短片时无法启动变焦功能。
- 若要在计算机上回放短片，建议使用 Windows Media Player 9.0 (WMP 9.0)。可以从 www.microsoft.com 网站下载 WMP 版本。

回放模式 - 高级功能

在电视上回放静止照片 / 短片

还可以在电视屏幕上回放照片。连接任何设备前，请确认选择的 NTSC / PAL 系统匹配与 ViviCam6300 连接的视频设备视频输出系统，然后关闭全部连接的设备。



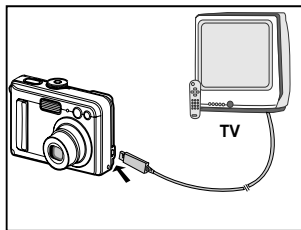









1. 首先将 A/V 连线的一端与 ViviCam6300 的 A/V 端子连接。
2. 然后将 ViviCam6300 另一端接至电视机的 A/V 输入插孔。
3. 开启电视和相机。
4. 回放照片 / 短片。
 - 操作方法与在 ViviCam6300 上回放静态照片和短片相同。



- 和短片一起录制的声音只能在电视或计算机上进行回放。

删除照片 / 短片

使用该功能删除内存或存储卡上存储的一张(段)或全部照片 / 短片。请注意已删除的照片或短片无法恢复。删除照片之前应小心在意。

1. 把模式旋钮旋转到 **A、P、SCENE、Tv、Av、M** 或  模式，并且按下  按钮开机。
2. 按下  (回放)播放按钮。
 - 液晶显示器上出现最后拍摄的照片，也可按  直接把它删除。
3. 使用  或  选择想要删除的照片。
4. 按 。
5. 使用  或  根据偏好选择[本张照片] 或 [全部照片]，然后按  按钮。
6. 显示删除提示信息后，使用  或  按钮选择[是]，然后按  按钮确认删除。
 - 如果要取消删除，则选择[否]。



- 不能用删除功能删除受到保护的图片。

保护照片 / 短片

将数据设置为只读模式，防止误删照片。

1. 按 **▶** (回放) 按钮。
 - 最后拍摄的照片会出现在液晶显示器上。
2. 在 **▶** (回放) 模式中，使用 **◀** 或 **▶** 选择所需的照片。
 - 要观看上一张照片，按 **◀** 按钮。
 - 要观看下一张照片，按 **▶** 按钮。
3. 按 **☰**，然后会显示 [回放1] 菜单。
4. 使用 **▼** 选择 [保护] 并按下 **OK** 按钮。
5. 使用 **▲** 或 **▼** 选择所需的设置，然后按下 **OK** 按钮。
 - [保护单张]: 保护一张(段)照片 / 短片。
 - [保护全部]: 一次保护所有照片 / 短片。
6. 使用 **▲** 或 **▼** 选择 [锁定]，然后按 **OK** 按钮确认。
 - 按 **☰** 返回 **▶** (回放) 模式。
 - ④ 指示器将显示在选定的照片上。
 - 如果要取消删除，则选择 [解锁]。



连接到兼容 PictBridge 的打印机

即使没有计算机，也可把 ViviCam6300 直接连接到支持 PictBridge 的打印机，使用 ViviCam6300 显示屏和控制功能选择照片并打印。DPOF 功能也可用来指定想要打印哪些照片以及每张照片应打印多少份。

连接 ViviCam6300 与打印机

1. 把模式旋钮旋转到 f ，并且按下 \odot 按钮开机。
2. 按 \blacktriangleright 选择 [设置 2] 菜单，然后使用 \blacktriangledown 选择 [USB 模式]。
3. 使用 \blacktriangle 或 \blacktriangledown 选择 [PictBridge]，然后按 \odot 按钮。
4. 通过附送的 USB 电缆把 ViviCam6300 和打印机连接起来。
 - 屏幕自动关闭，几秒钟后在显示器上出现设置画面。

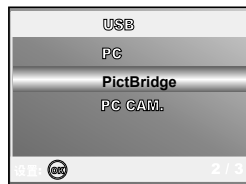





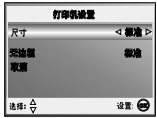

打印照片

如果 ViviCam6300 和兼容 PictBridge 的打印机正确连接，显示器上会显示[打印模式选择]。使用 \blacktriangle 或 \blacktriangledown 选择打印模式。

- 在[打印]模式下: 可以使用 PictBridge 打印指定照片。

步骤	图像	过程
1	A screenshot of the camera's LCD screen showing the print mode selection menu. The text on the screen reads: 打印模式选择, 打印, 采用DPOF打印. At the bottom, there are options for '选择' (Select) and '设置' (Settings).	使用 \blacktriangle 或 \blacktriangledown 按钮选择[打印]，然后按 \odot 按钮。 * 显示[打印机设置]画面。

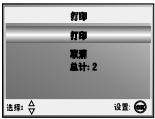
步骤	图像	过程
2		使用 ▲ 或 ▼ 进入纸张设置的选择，然后按 OK 按钮确认。 [尺寸]: 根据打印机型号选择选项。 [无边框]: 根据打印机型号选择选项。 [取消]: 如要取消，使用 ▲ 或 ▼ [取消]。
3		使用 ◀ 或 ▶ 选择想要打印的照片，然后按 OK 进行更详细的设置。 * 显示[打印信息]画面。
4		使用 ▲ 或 ▼ 根据偏好选择，然后按 OK 按钮。 * 打印设定结束后，会出现如步骤 5 画面中的列表机标示。 [数量]: 指定打印数量。最多为 10 张。 [日期]: 如果选择[包括]，会在照片上打印日期。 [文件名称]: 如果选择[包括]，会在照片上打印文件名称。 [取消]: 如果要取消打印设置，使用 ▲ 或 ▼ 按钮选择[取消]。
5		完成步骤 4 之后，仍可使用 ◀ 或 ▶ 根据偏好更改照片。请同样依照上述步骤 4 的打印设定指示，然后按 OK 按钮打印。

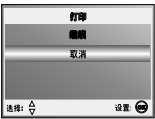
步骤	图像	过程
6		使用 ▲ 或 ▼ 按钮选择[打印], 然后按 OK 按钮确认。 * 显示“正在传输”画面。
7	 	这样便开始打印并且在显示屏上显示“正在传输”消息。打印完成之后, 提示信息将消失。 * 要取消打印: 如果在打印数据传输期间按 OK 按钮, 屏幕会提示选择[继续]或[取消]打印。

■ 在[采用 DPOF 打印]模式下: 该功能只让您根据先前的 DPOF 设置打印所指定的照片。

步骤	图像	过程
1		使用 ▲ 或 ▼ 选择[采用 DPOF 打印] 模式, 然后按 OK 按钮。 * 显示[打印机设置]画面。

步骤	图像	过程
2		<p>使用 ▲ 或 ▼ 进入纸张设置的选择，然后按 OK 按钮打印。</p> <p>[尺寸]: 根据打印机型号选择选项。</p> <p>[无边框]: 根据打印机型号选择选项。</p> <p>[取消]: 如要取消设定，请使用 ▲ 或 ▼ 选择 [取消]。</p>
3		<p>使用 ▲ 或 ▼ 选择 [打印]，然后按 OK 按钮确认。</p> <p>* 显示“正在传输”画面。</p>
4		<p>这样便开始打印并在显示屏上显示“正在传输”消息。打印结束后此消息消失。</p>
		<p>* 要取消打印: 如果在打印数据传输期间按 OK 按钮，屏幕会提示选择[继续]或[取消]打印。</p>

将文件从 VIVICAM 6300 传输到计算机

使用 USB 电缆在 ViviCam6300 和计算机之间建立 USB 连接后，就可以使用计算机通过 e-mail 或网页与家人及朋友分享拍好的照片或短片。为实现此目的，必须首先在计算机上安装 USB 驱动程序。注意，安装 USB 驱动程序前，请先根据下表检查系统。

	系统要求 (Windows)	系统要求 (Macintosh)
中央处理器	Pentium III 600 MHz 或更高级的处理器	PowerPC G3/G4
操作系统	Windows 98/98SE/ME/2000/XP	OS 9.0 或更高等级的系统
内存	32MB (推荐 64MB RAM)	32MB (推荐 64MB RAM)
空闲硬盘空间	128MB 硬盘空间	128MB 硬盘空间
所需设备	一个 CD-ROM 驱动器， 一个可用 USB 端口	一个 CD-ROM 驱动器， 一个可用 USB 端口
显示器	彩色显示器(推荐 800x600， 24- 位或更高等级)	彩色显示器(推荐 800x600， 24- 位或更高等级)

第 I 步：安装 USB 驱动程序

■ Windows 98 和 98SE

提供的 CD-ROM 上的 USB 驱动程序为 Windows 98 和 98SE 专用。Windows 2000/ME/ XP 不用安装 USB 驱动程序。

1. 将所附 CD-ROM 插入 CD-ROM 驱动器。
2. 出现欢迎使用画面时，点击“**安装 USB/PC-CAM 驱动程序**”。
按屏幕提示完成安装。
3. 安装好 USB 驱动程序后重新启动计算机。



■ MAC OS 9.0

Mac OS 9.0 或者更高版本的计算机可自动识别相机并自动载入操作系统自带的 USB 驱动程序。

第 2 步：将 ViviCam6300 连接到计算机

1. 把模式旋钮旋转到 f ，并且按下 \odot 按钮开机。
2. 按 \blacktriangleright 选择 [设置 2] 菜单，然后使用 \blacktriangledown 选择 [USB 模式]。
3. 使用 \blacktriangledown 选择 [PC]，然后按下 \odot 按钮。
4. 将 USB 线材的另一端与计算机上可用的 USB 端口相连。
5. 在“我的电脑”中会出现新的“可移动磁盘”图标，这个新的“可移动磁盘”里面就是您拍好的照片或短片。
(Mac 用户要双击桌面上的[未命名]或 [未标记]磁盘驱动器图标。)

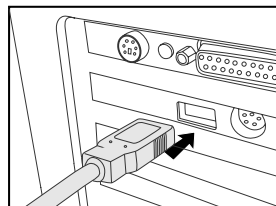
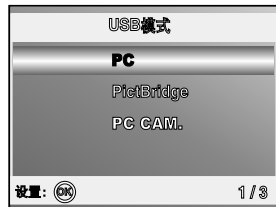

第 3 步：下载照片或短片

ViviCam6300 启动并与计算机相连后，ViviCam6300 即视为一个磁盘驱动器，就象一张软盘或 CD 一样。可以下载(传送)相片，方法为从“可移动磁盘”(Macintosh 上的“未命名”或“未标记”磁盘)复制至计算机的硬盘驱动器中。

■ Windows

打开“可移动磁盘”，然后双击打开 DCIM / DSCIM 文件夹，在其中寻找其他文件夹。照片已经保存于这个(些)文件夹中。选择所需静止照片 / 短片，然后从“编辑”菜单中选择“复制”。开启目的位置(文件夹)，从“编辑”菜单中选择“粘贴”。也可以将照片从相机拖放至想要的位置。

■ Macintosh

打开“未命名”磁盘图标及硬盘上的目标位置。将相片从相机拖放至想要的目的地位置。



- 存储卡用户最好使用存储卡读卡机（极力推荐）。
- 包装内不包括视频回放软件。请确认计算机中已经安装视频回放软件。

安装编辑软件

安装 Photo Explorer

使用 Ulead® Photo Explorer 能够方便有效地传输、浏览、修改和发布数码媒体。可从各种类型数字装置获取相片和视频或声音片段，并可方便地浏览或添加个人说明；可及时进行修改；或透过您选择的媒介(例如电子邮件、打印或演示幻灯片)发布媒体。对于数码相机、WebCam、DV 摄像机或扫描仪用户，或希望有效地组织许多数字媒体的人士而言，Ulead® Photo Explorer 是一款必备的综合工具。

1. 将所附 CD-ROM 插入 CD-ROM 驱动器。
 2. 出现欢迎使用画面时，点击“**安装 Ulead® Photo Explorer**”。
- 按屏幕提示完成安装。



- 有关操作 Photo Explorer 的详细信息，请参阅相应的说明文件。
- Windows 2000/XP 用户一定要以“管理员”身份安装和使用 Photo Explorer。
- Mac 不支持 Photo Explorer。建议使用 iPhoto 或 iPhoto2。

安装 Photo Express

Ulead® Photo Express 是一个完整的数码相片工具软件。它具有向导式工作流程、可视化程序接口和在线说明，用户可方便地创建非凡的相片。可方便地从数码相机或扫描仪获取数码相片。然后可使用可视浏览模式方便地组织这些相片。此软件集成大量现成模板，例如相册、卡片、海报、幻灯片等等可使用相片编辑工具、滤镜和其它特效编辑和增强图像。可以通过增加创意元素来修饰相片，例如可增加相框、编号和戳记等。可通过电子邮件和多重打印选项和家人及朋友分享成果。

1. 将所附 CD-ROM 插入 CD-ROM 驱动器。
2. 出现欢迎使用画面时，点击“安装 Ulead® Photo Express”。
按屏幕提示完成安装。



- 有关如何使用 Photo Express 编辑和修饰相片的信息，请参阅其网站的在线帮助。
- Windows 2000/XP 用户一定要以管理员身份安装和使用 Photo Express。
- Mac 不支持 Photo Express。

安装 ACROBAT READER

光盘包括使用手册的 PDF (可便携式文件格式) 档。你的计算机必须安装 Acrobat Reader 才能浏览 PDF。相机的光盘附有 Acrobat Reader, 你可以用 Acrobat Reader 阅读使用手册并打印需要部分。

1. 将随附的软件光盘插入光驱内, 出现欢迎画面。
2. 按一下“安装 Acrobat Reader”, 请依照屏幕指示来完成安装手续。



安装使用手册

光盘还有使用手册的 PDF (可携式文件格式) 档。还是实体手册的备份副本。如果你的手册不见了, 就可以从光盘中再印一份。看光盘版使用手册的唯一的要求, 就是就是在计算机上必须安装 Acrobat Reader。该手册的更新版式其它语种版本都可在本公司网站上获取。

1. 将随附的软件光盘插入光驱内, 出现欢迎画面。
2. 按一下“安装使用手册”, 请依照屏幕指示来完成安装手续, 或是浏览光盘找到 PDF 档。



将 VIVICAM 6300 用作 PC 摄像头

本 ViviCam6300 可当作 PC 摄像头，使您可与业务伙伴进行视频会议，或与朋友或家庭实时对话。要使用本 ViviCam6300 进行视频会议，您的计算机应具备下列：

- 话筒
- 声卡
- 扬声器或耳机
- 网络或互联网连接



- 视频相机视不包括视频会议(或视频编辑)软件。
- Mac 不支持此模式。

第 1 步：安装 PC 摄像头驱动程序

所附 CD-ROM 上的 PC 摄像头驱动程序为 Windows 专用。Mac 平台不支持 PC 摄像头功能。

1. 将所附 CD-ROM 插入 CD-ROM 驱动器。
2. 出现欢迎使用画面时，点击“**安装 USB/PC-CAM 驱动程序**”。
按屏幕提示完成安装。
3. 安装好 USB 驱动程序后重新启动计算机。



第 2 步：将 ViviCam6300 连接到计算机

1. 把模式旋钮旋转到 f ，并且按下 \odot 按钮开机。
2. 按 \blacktriangleright 选择 [设置 2] 菜单，然后使用 \blacktriangledown 选择 [USB 模式]。
3. 使用 \blacktriangle 或 \blacktriangledown 选择 [PC CAM.]，然后按下 \odot 按钮。
4. 将 USB 线材的一端与计算机上可用的 USB 端口相连。
5. 将 ViviCam6300 机平稳地放在计算机显示器的顶部或三脚架上。

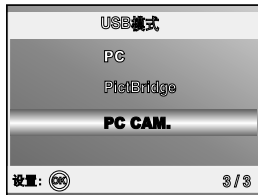

- 将本 ViviCam6300 用作 PC 摄像头时，ViviCam6300 需要安装电池。

第 3 步：运行应用软件(即 Windows NetMeeting)

要使用 Windows NetMeeting 进行视频会议：

1. 按照开始 \rightarrow 程序 \rightarrow 附件 \rightarrow 通信 \rightarrow NetMeeting 的顺序找到 NetMeeting 程序，并执行 NetMeeting。
2. 点击开始视频按钮，观看视频直播。
3. 点击新呼叫按钮。
4. 输入被叫方计算机的 e-mail 地址或网络地址。
5. 单击呼叫。被呼叫方必须也正在运行 Windows NetMeeting 且接受您的呼叫，才可开始视频会议。











- 视频会议的视频分辨率一般为 320 x 240。
- 有关操作视频会议应用软件的详细信息，请参阅相应的说明文件。

菜单选项









相机菜单





拍摄静止照片时可使用该菜单进行基本设置。









1. 把模式旋钮旋转到 **A**、**P**、**SCENE**、**Tv**、**Av** 或 **M**，开机。
2. 按 ，然后使用  或  选择 [模式 1] / [模式 2] / [模式 3] 菜单。
 - 在 **A** (自动) 模式中，按  直接进入菜单。
3. 按下  或  选择所需的设置，然后按  按钮。
4. 按  按钮可退出此菜单。





■ 在 **A** (自动) 模式中













项目	功能说明
照片尺寸 	设置将要拍摄的照片的尺寸。 *  2848 x 2136 *  2272 x 1704 *  1600 x 1200 *  640x480
质量 	设置要拍摄的照片的质量(压缩率)。 *  优质 *  普通 *  经济

项目	功能说明
拍照模式 	设置拍照时的拍摄方法。 *  单幅 *  连拍三幅 *  三幅自动曝光

■ 在 P、SCENE、Tv、Av 或 M 模式中：

模式 1	项目	功能说明
	照片尺寸 	参阅菜单选项列表中的“相机菜单 - 在 A (自动) 模式中”。
	质量 	参阅菜单选项列表中的“相机菜单 - 在 A (自动) 模式中”。
	白平衡 	设置各种照明条件下的白平衡拍摄，使照片在接近人眼可见的条件下拍摄。 * 自动 *  日光 *  阴天 *  钨丝灯 *  荧光灯









模式 1	项目	功能说明
	ISO 	设置拍照感光度。当感光度升高时（ISO 值增加），即使在暗处也可以拍摄，但像素的痕迹就越重，也就是说颗粒越多。 * 自动 / 50 / 100 / 200
模式 2	项目	功能说明
	测光 	如需详细说明，请参阅本手册中标题为“选择测光模式”的部分。
	拍照模式 	参阅菜单选项列表中的“相机菜单 - 在 A (自动) 模式中”。
	数码变焦 	设置拍摄时是否使用数码变焦。 * 开启 / 关闭



模式 3	项目	功能说明
	色彩 	设置要拍摄的照片的色彩。 *  全彩 *  黑白 *  深褐色
	清晰度 	设置照片的锐利度。 *  高 *  中 *  低
	饱和度 	为拍摄照片，ViviCam6300 提供三种不同的色彩度以满足您的偏好。通过选择不同的色彩度，照片将展现不同的效果。这称为“饱和度”。 *  高 *  中 *  低
	打印日期 	拍摄日期可直接打印在静态照片上。在拍摄前激活此功能才有效。 * 开启 / 关闭

视频菜单

拍摄短片时可使用该菜单来进行基本设置。









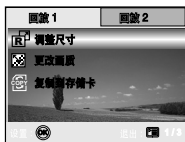

1. 将模式旋钮转到  模式，并开机。
2. 按 ，然后使用  或  选择所需的选项项目，再按  按钮。
3. 按下  或  选择所需的设置，然后按  按钮。
4. 按  按钮可退出回放菜单。



项目	功能说明
色彩 	参阅菜单选项中的“相机菜单 - 在 P 、 SCENE 、 Tv 、 Av 或 M 模式 (模式 3) ”。
数码变焦 	参阅菜单选项中的“相机菜单 - 在 P 、 SCENE 、 Tv 、 Av 或 M 模式 (模式 2) ”。

播放菜单











在  (回放) 模式中, 设置回放使用哪些设置。



1. 按  (回放) 按钮。
 - 最后拍摄的照片会出现在液晶显示器上。
 2. 按下  , 然后使用  或  选择 [回放 1] / [回放 2] 菜单。
 3. 使用  或  选择所需的设置并按  按钮。
 4. 按  按钮可退出回放菜单。
- [回放 1] 设置选项

项目	功能说明
幻灯片回放模式 	您可在选定的时间间隔按顺序回放拍好的照片。 该功能有助于检查照片或呈现等。有关进一步细节, 请参阅本手册中标题为“幻灯片显示”的部分。 * 3 秒 / 5 秒 / 10 秒
保护 	将数据设置为只读模式, 防止误删照片。 * 如需详细说明, 请参照本手册中标题为“保护照片 / 短片”的部分。







■ [回放 2] 设置选项

项目	功能说明
调整尺寸 	更改已拍照片的尺寸。 *  2848x2136 *  2272x1704 *  1600x1200 *  640x480
更改画质 	更改所需的拍照质量(压缩率)的设置。 *  优质 *  普通 *  经济
复制到存储卡 	利用此功能可将文件从相机内存复制到存储卡。当然，只有安装了存储卡并且内存中有文件时才可执行此操作。 * 是/否





设置菜单

可使用该功能根据使用 ViviCam6300 的偏好来设置缺省的设置。







1. 将模式旋转到  (设置)模式并打开 ViviCam6300。
2. 按 ，然后使用  或  选择[设置 1] / [设置 2] / [设置 3]菜单。
3. 使用  或  选择所需的选项项目，然后按  按钮。
4. 若要退出设置菜单，把模式旋钮再次旋转到其他所需的模式。



■ [设置 1] 选项

项目	功能说明
 格式化	删除全部照片并重新格式化装入 ViviCam6300 的 SD 存储卡。受保护的图片也会一并删除。如果 SD 存储卡有写保护，则无法格式化 SD 存储卡。如需详细说明，请参阅本手册中标题为“格式化 SD 存储卡或内存”的部分。 * 是 / 否
 蜂鸣音量	这个项目设置是否关闭启动声音，以及每次按相机按钮时的相机声音。 * 大 / 小 / 关闭
 日期与时间	设置日期和时间。 如需详细说明，请参阅本手册中标题为“设置日期和时间”的部分。
 语言	设置液晶屏上显示所用语言。 如需详细说明，请参阅本手册中标题为“选择屏幕显示所用语言”的部分。 * English / Français / Deutsch / Español / Italiano / 繁體中文 / 简体中文

■ [设置 2] 选项

项目	功能说明
USB 模式 	选择这个项目，以便选择以下模式之一，进行进一步的设置。 * PC / PictBridge / PC CAM.
TV 制式 	设置要连接至 ViviCam6300 的视频设备的视频输出系统。 *PAL / NTSC
LCD 亮度 	调节液晶显示器的亮度。 调节范围为 -5 至 +5。
自动关机 	如果在指定的时间期间内没有任何动作，相机就会自动切断电源。该功能可减少电池耗电。 * 2 分钟 / 3 分钟 / 5 分钟 / 关闭

■ [设置 3] 选项

项目	功能说明
数字归零 	在拍摄时设置是否重设文档编号。这将建立新文件夹。将拍好的照片记录到新创建的文件夹上，从号码 0001 开始。如果想要重设文件号码，要确保内存或 SD 存储卡中未记录照片。 * 是 / 否
出厂设置 	将全部基本设置恢复至相机出厂设置。时间设置不会重新设置。 * 是 / 否
版本 	显示 ViviCam6300 的硬件版本。

将 VIVICAM 6300 连接到其它设备

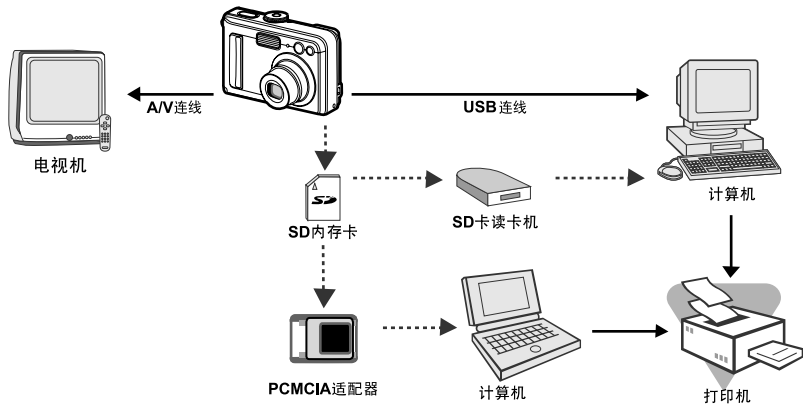



技术规格

项目	说明
图像传感器	CCD
有效像素	600万像素
照片尺寸	照片：2848 x 2136、2272 x 1704、1600 x 1200、640 x 480 短片：320 x 240
图像质量	照片：优质、普通、经济 电影照片：经济
记录载体	16MB 内存 SD 存储卡(选配, 最多可达 1GB)
文件格式	照片：JPEG；短片：Motion JPEG (AVI)
镜头	F 值：广角：2.8 / 远景：4.8 焦距：7.5mm-22.5mm (等价于 36~108 mm)
焦距范围	普通：50 cm- 无穷远 广角：6 cm- 无穷远 远景：30 cm- 无穷远
液晶显示屏	2.0" LTPS 彩色液晶显示器 高分辨率显示器 (130K 像素)
自拍定时器	10 秒延迟、2 秒延迟、10+2 秒延迟
曝光补偿	-2.0EV 至 +2.0EV (每次增加 0.3EV)
白平衡	自动、日光、阴天、钨丝灯、萤光灯
ISO	自动、50、100、200
接口	DC-IN 插孔、USB 连接器、A/V 端子
电源	2 节 AA 碱性电池 (选配) AC-DC 适配器(3V/2.5A) (选配)
尺寸	约为 91 x 61 x 27 mm
重量	约 150g (不包括电池和 SD 存储卡)

* 设计规格如有变更恕不另行通知。

附录

■ 故障处理指南

现象	可能原因	解决方式 / 正确操作
无法开机。	<ul style="list-style-type: none">* 电池已耗尽。* 电池方向不对。* 电池盖闭合不当。* 交流电源适配器 (选配)断开。	<ul style="list-style-type: none">* 放入新的或电量充足的电池。* 按正确的方向放置电池。* 正确地关上电池盖。* 正确地连接 AC 电源适配器。
ViviCam6300 突然断电。	<ul style="list-style-type: none">* 已启动  (设置) 模式中的自动关机功能。* 电池已耗尽。	<ul style="list-style-type: none">* 将自动关机选项设置为关闭。* 重新开启电源或对电池充电。
按快门按钮时拍摄不了照片。	<ul style="list-style-type: none">* ViviCam6300 处于  (回放) 模式。* 内存已满。	<ul style="list-style-type: none">* 把模式旋钮旋转到 A、P、SCENE、Tv、Av 或 M。* 将所需的文件传输到计算机，然后删除不必要的文件，或使用不同的存储卡。
无法闪光。	<ul style="list-style-type: none">* 在闪光模式下选择了无闪光。* ViviCam6300 处于瞬间连拍 / AEB /  (影片) 模式。	<ul style="list-style-type: none">* 选择不同的闪光模式。* 在拍摄模式中选择[单幅]。
无法进行连拍。	<ul style="list-style-type: none">* 内存或 SD 存储卡的容量已满。	<ul style="list-style-type: none">* 插入新的 SD 存储卡。
无法通过 USB 连接传输文件。	<ul style="list-style-type: none">* USB 线材连接不牢靠。* 未安装 USB 驱动程序。* ViviCam6300 关闭。	<ul style="list-style-type: none">* 检查所有连接。* 在计算机上安装 USB 驱动程序。* 打开 ViviCam6300。